

BAZÉNOVÉ LEMY - VZOR DUB

Technický list č. 60

Názvy výrobků zařazených do technického listu

Bazénový lem - přímý D1 dub; Bazénový lem - přímý D2 dub; Bazénový lem - přímý D3 dub; Bazénový lem - přímý D4 dub; Bazénový lem - vnitřní rohový dub; Bazénový lem - vnější rohový dub

1. Specifikace

1.1. Bazénové výrobky Bazénový lem – vzor dub jsou vyráběné technologií vibrolití na bázi cementu a plniva (kameniva) modifikované zušlechťujícími přísadami s dosažením povrchu reliéfního.

1.2. **Výrobek věrně imituje přírodní materiál, proto je žádoucí, aby nebyla barva a jeho tvar jednotný.**

2. Zamýšlené použití

2.1. Tento druh prefabrikovaných nenosných prvků a příslušenství se může použít ve veřejných i soukromých plochách jako zahrady, parky, hlavně pro ztvárnění prostředí – STO č.060-050813.

3. Přednosti

3.1. Použité kvalitní vstupní suroviny při výrobě a zpracování každého výrobku zajišťují velmi vysoké užitné vlastnosti:

- vysokou pevnost,
- odolnost vůči povětrnostním vlivům.

3.2. Snadná a rychlá pokládka nevyžadující speciální technologie nebo náradí.

3.3. Jednoduchá opravitelnost s dobrým výsledkem.

4. Nabídka barev a povrchů

4.1. Aktuální nabídka barevného provedení, včetně druhu povrchů, je uvedena v platném ceníku DITON.

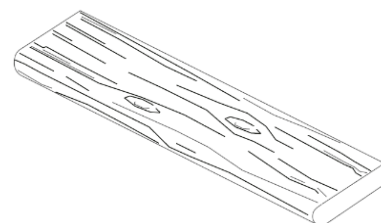

Obr. č. 1 – BAZÉNOVÝ LEM
PŘÍMÝ D1

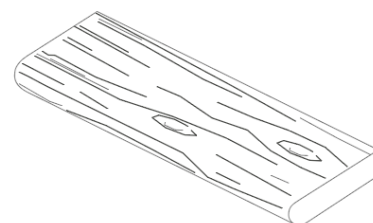

Obr. č. 2 – BAZÉNOVÝ LEM
PŘÍMÝ D2

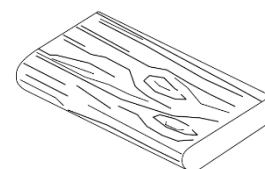

Obr. č. 3 – BAZÉNOVÝ LEM
PŘÍMÝ D3

BAZÉNOVÉ LEMY - VZOR DUB

5. Expedice, skladování a manipulace s manipulačními jednotkami

5.1. Základní informace pro expedici, skladování a manipulaci s manipulačními jednotkami jsou uvedeny v **dokumentu Pokyny pro skladování, expedici, dopravu a manipulaci s manipulačními jednotkami** – viz www.diton.cz.

5.2. Informace pro stohování manipulačních jednotek jsou uvedeny v dokumentu **Stohovatelnost manipulačních jednotek** – viz www.diton.cz.

6. Podklad pro bazénové prvky

6.1. Podklad je jednou z nejdůležitějších částí pokládky bazénových lemů. Sebekvalitnější betonový výrobek nedokáže přenést a vyrovnat nedostatky nekvalitně provedeného podkladu (bazénové konstrukce). Z hlediska nasákavosti je nutné povrch betonové bazénové konstrukce, na které budou nalepeny bazénové lemy, ošetřit vhodným penetračním přípravkem. Penetraci volíme s ohledem na cementové lepidlo, které bude použito k přilepení lemů.

7. Pokládka bazénových lemů

7.1. Bazénové lemy jsou určeny pro ruční pokládku. V případě, že jsou na betonových bazénových lemech patrné zjevné vady, nesmí dojít k zabudování do konstrukce! Jednotlivé prvky se odebírají z palet takovým způsobem, aby nedošlo k jejich podřetí případně jinému poškození. Při pokládce se lemy nejprve osadí „na sucho“ tak, aby mezi nimi vznikla spára přibližně 5 mm. V případě, že je nutné prvky zařezávat, je vhodné začít u oblouků. Po provedené předběžné pokládce všech prvků „na sucho“, doporučujeme bazénové lemy lepit na flexibilní cementové lepidlo (s označením C2TE klasifikované dle ČSN EN 12004). Lepidlo se nanáší na podklad zubovou stěrkou, velikost zubové stěrky se volí v závislosti na nerovnostech podkladu (min. 8 mm). Lepidlo se nanáší na podklad pouze v takové ploše, na kterou jsme schopni ihned položit betonové bazénové lemy. Dorovnání bazénových lemů a celoplošné přilepení lemů se zajistí poklepem gumovou paličkou přes dřevěnou podložku tak, aby nedošlo k jejich poškození.

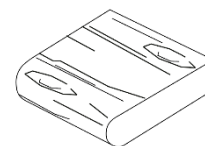

Obr. č. 4 – BAZÉNOVÝ LEM
PŘÍMÝ D4

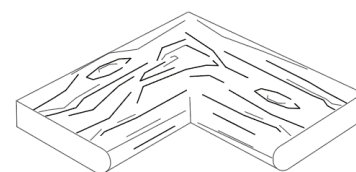

Obr. č. 5 – BAZÉNOVÝ LEM -
VNITŘNÍ ROHOVÝ

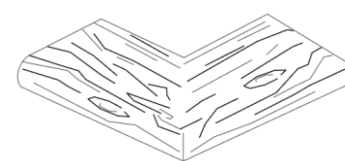

Obr. č. 6 – BAZÉNOVÝ LEM -
VNĚJŠÍ ROHOVÝ

Spárování se provádí, až je lepidlo dostatečně ztvrdlé (za cca 2-3 dny). Spárování betonových bazénových lemů se provádí speciální spárovací hmotou (s označením CG2ArW klasifikované dle ČSN EN 13888) nebo trvale pružným tmelem (odolávajícím UV záření) z kartuše, a to s ohledem na prostředí, ve kterém budou hmoty použity. Spáry je nutné spárovací hmotou vyplnit tak, aby nedošlo ke znečištění povrchu betonového prvku. V případě vyplňování spár sloužících i jako dilatace je nutné tyto spáry vyplnit pružným tmelem. V případě navázání bazénových lemů na plošnou dlažbu, musí být spáry mezi jednotlivými prvky bazénových lemů, či mezi bazénovými lemy a plošnou dlažbou rovné, což by se mělo kontrolovat během kladení pomocí provázku. Vydlážděnou plochu sousedící s bazény doporučujeme také vyspárovat flexibilní spárovací hmotou.

8. Doplnující informace

- 8.1. Rozdíly v barvě a struktuře bazénových lemů mohou být způsobeny odlišnostmi v odstínech a vlastnostech surovin a odlišnostmi při tvrdnutí, kterých se výrobce nemůže vyvarovat, a proto nejsou považovány za významné.
- 8.2. Při pokládce je nutné odebírat betonové prvky z více palet a více vrstev současně, abychom zmírnili barevné rozdíly.
- 8.3. Výskyt vápenných výkvětů na betonových prvcích (výrobce se jich nemůže vyvarovat) nemá vliv na jejich užité vlastnosti a nepovažuje se za významný.
- 8.4. Případné dořezání je nutné provádět tak, aby nedošlo k poškození a znehodnocení (zanesení prachových částic do pohledové plochy) dořezávaných prvků a okolních zadlážděných ploch.

9. Údržba

- 9.1. Důležité je bazénové lemy chránit před nepřiměřeným mechanickým poškozováním nebo znečišťováním.
- 9.2. Betonové výrobky Bazénový lem – vzor dub se nesmí čistit tlakovou vodou (WAP s rotační tryskou nebo vysokým tlakem v malé vzdálenosti), není vhodné ani čištění pomocí tvrdých kartáčů (např. drátěnka, rýžový kartáč aj.) nebo i čištění koncentrovanými chemickými prostředky! Doporučujeme povrch čistit vodou s

BAZÉNOVÉ LEMY - VZOR DUB

menším přídatkem saponátů (např. látkovým mopem) a následně povrch spláchnout pouze pomocí hadice s nízkým tlakem a patřičné vzdálenosti.

9.3. K zajištění stálé barevnosti povrchu výrobku, estetické kvalitě, dosažení vyšších užitných vlastností a lepší údržby je nutné ošetřit povrch výrobku každé dva roky ochranným (impregnačním/hydrofobizačním) nátěrem, který je součástí doplňkového sortimentu DITON s.r.o. (SikaFloor®- ProSeal-12 nebo Ditoguard).

10. Legislativa

10.1. Betonové prvky Bazénový lem – vzor dub jsou vyráběny v souladu s STO č.060-050813 a firemní provozní.

10.2. Na dané skupiny výrobků jsou vydána výrobcem Prohlášení o shodě – viz www.diton.cz.

10.3. Kvalita betonových prvků je průběžně sledována firemní zkušební laboratoří a dozorována akreditovanými zkušebními laboratořemi.

10.4. Potřebná legislativa pro jakoukoli manipulaci, skladování a dopravu je uvedena v dokumentu **Pokyny pro skladování, expedici, dopravu a manipulaci s manipulačními jednotkami** – viz www.diton.cz.

10.5. Společnost DITON s.r.o. plní povinnosti zpětného odběru a využití odpadů z obalů zapojením do systému sdruženého plnění – viz www.diton.cz.

10.6. Systémy managementu firmy DITON s. r. o. splňují požadavky níže uvedených norem, které jsou ověřovány nezávislou společností CERTLINE.



CERTLINE
ČSN EN ISO 9001:2016



CERTLINE
ČSN EN ISO 14001:2016



CERTLINE
ČSN ISO 45001:2018

BAZÉNOVÉ LEMY - VZOR DUB

Technický list č. 60

Tab. - Technické parametry

Název výrobku	Povrch	Skladebný rozměr - d/š/v [mm]	MJ	Paletizace [MJ]	Hmotnost manipul. jednotky [kg]
Bazénový lem – přímý D1 DUB	natur, reliéfní	1000x250x50	ks	22	597 kg
Bazénový lem – přímý D2 DUB	natur, reliéfní	750x250x50	ks	22	465 kg
Bazénový lem – přímý D3 DUB	natur, reliéfní	500x250x50	ks	44	597 kg
Bazénový lem – přímý D4 DUB	natur, reliéfní	250x250x50	ks	66	454 kg

Název výrobku	Povrch	Skladebný rozměr - d/š/v [mm]	MJ	Kusy [VL*]	Hmotnost [kg]
Bazénový lem – vnitřní rohový DUB	natur, reliéfní	500x500x50	ks	1	20 kg
Bazénový lem – vnější rohový DUB	natur, reliéfní	500x500x50	ks	1	20 kg

* VL - výrobky se prodávají jednotlivě.

Bazénový lem vzor dub – Skladebné rozměry

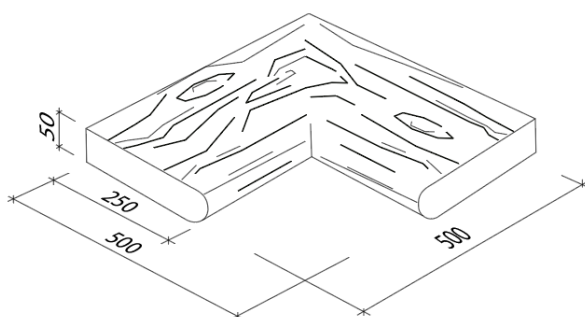

Obr. č. 7 Bazénový lem vnitřní rohový – dub 500x500x50

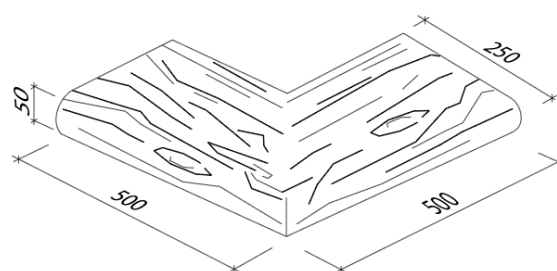

Obr. č. 8 Bazénový lem vnější rohový – dub 500x500x50

BAZÉNOVÉ LEMY - VZOR DUB

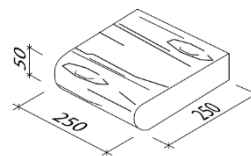
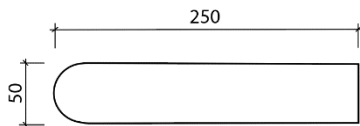

Obr. č. 9 Bazénový lem
přímý D4

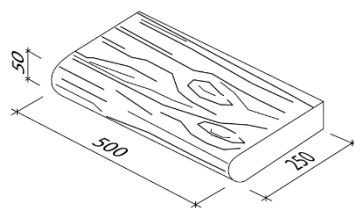

Obr. č. 10 Bazénový lem
přímý D3

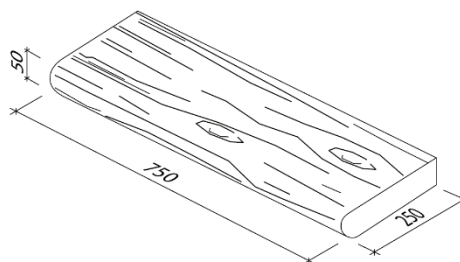

Obr. č. 11 Bazénový lem
přímý D2

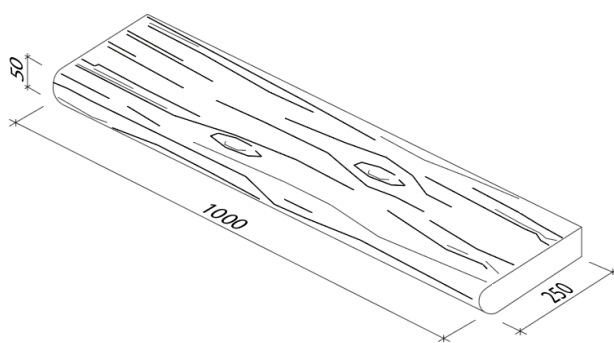

Obr. č. 12 Bazénový lem
přímý D1

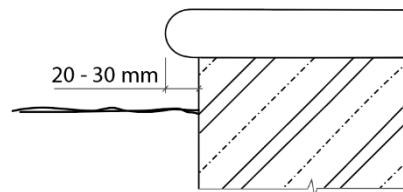

Obr. č. 13 Detail přesahu
bazénových lemů

BAZÉNOVÉ LEMY - VZOR DUB

Technický list č. 60

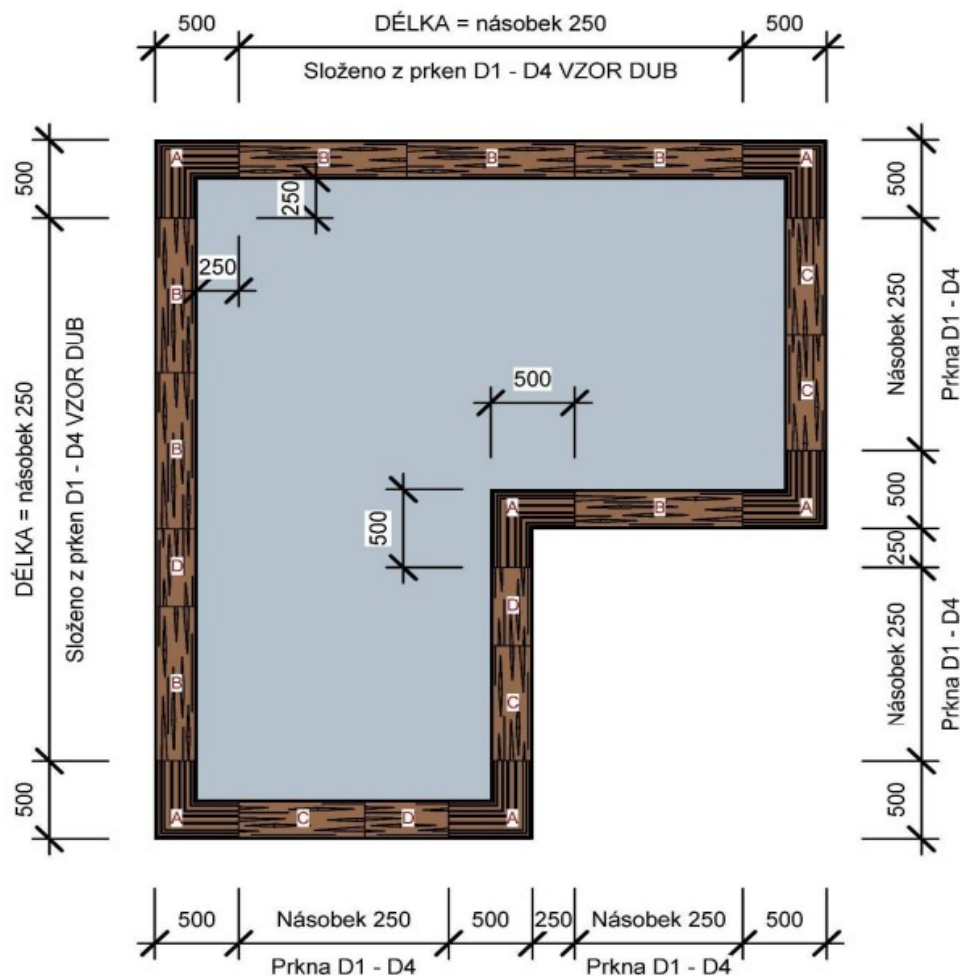

LEGENDA

- A BAZÉNOVÝ LEM VNITŘNÍ/VNĚJŠÍ ROHOVÝ - VZOR DUB 50/50/25
- B PRKNO D1 - VZOR DUB
- C PRKNO D2 - VZOR DUB
- D PRKNO D3 - VZOR DUB

Obr. č. 14 – Příklad pokládky

Platnost

od 2/2023; toto vydání nahrazuje předcházející technické listy v plném rozsahu.